

# Operator's Manual



1800 PSI

1.6 GPM

## ELECTRIC PRESSURE WASHER

Model No. 580.752020

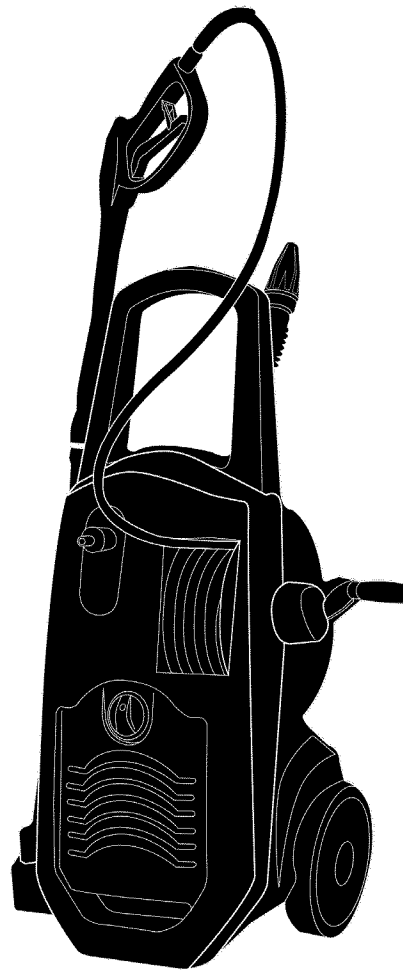

**HOURS: Mon. - Fri. 8 a.m. to 5 p.m. (CT)**

 <b>WARNING</b>
Before using this product, read this manual and follow all Safety Rules and Operating Instructions.

 <b>ADVERTENCIA</b>
Antes de utilizar el producto, lea este manual y siga todas las Reglas de Seguridad e Instrucciones de Uso.

- Safety
- Assembly
- Operation
- Maintenance
- Parts
- Español, p. 18

**Sears, Roebuck and Co., Hoffman Estates, IL 60179 U.S.A.**  
Visit our Craftsman website: [www.craftsman.com](http://www.craftsman.com)

Part No. 202543GS Draft E (11/04/2009)



# TABLE OF CONTENTS

TABLE OF CONTENTS . . . . .	2	OPERATION . . . . .	8
WARRANTY . . . . .	2	MAINTENANCE . . . . .	12
SAFETY RULES . . . . .	2	TROUBLESHOOTING . . . . .	15
FEATURES AND CONTROLS . . . . .	5	PARTS . . . . .	16
ASSEMBLY . . . . .	6	ESPAÑOL . . . . .	18
		HOW TO ORDER PARTS . . . . .	32

## WARRANTY

### One Year Full Warranty on Craftsman Pressure Washer

When assembled, operated and maintained according to all supplied instructions, if this Craftsman Pressure Washer fails due to defect in material or workmanship within one year from the date of purchase, return it to any Sears store for replacement. This warranty excludes repairs necessary because of operator abuse or negligence, including damage resulting from no water being supplied to pump or failure to maintain the equipment according to the instructions contained in this operator's manual. This warranty applies for only 30 days if this product is ever used for commercial or rental purposes. This warranty gives you specific legal rights, and you may also have other rights which vary from state to state.

**Sears Roebuck and Co., Hoffman Estates, IL 60179**

## SAFETY RULES



This is the safety alert symbol. It is used to alert you to potential personal injury hazards. Obey all safety messages that follow this symbol to avoid possible injury or death.





Read this manual carefully and become familiar with your pressure washer. Know its applications, its limitations, and any hazards involved.

The safety alert symbol (▲) is used with a signal word (DANGER, CAUTION, WARNING), a pictorial and/or a safety message to alert you to hazards. **DANGER** indicates a hazard which, if not avoided, will result in death or serious injury. **WARNING** indicates a hazard which, if not avoided, could result in death or serious injury. **CAUTION** indicates a hazard which, if not avoided, might result in minor or moderate injury. **NOTICE** indicates a situation that could result in equipment damage. Follow safety messages to avoid or reduce the risk of injury or death.

### Hazard Symbols and Meanings

 Electrical Shock	 Explosion	 Fall
 Flying Objects	 Fluid Injection	 Operator's Manual
	 Slippery Surface	

<b>⚠ WARNING</b>	
	<p>Risk of electrocution. Contact with power source can cause electric shock or burn.</p>
<ul style="list-style-type: none"> <li>• NEVER spray near power source.</li> <li>• NEVER cut or remove grounding blade (round longer pin) on GFCI attachment plug.</li> </ul>	

<b>⚠ WARNING</b>	
	Use of pressure washer can create puddles and slippery surfaces.
	Kickback from spray gun can cause you to fall.
<ul style="list-style-type: none"> <li>• Operate pressure washer from a stable surface.</li> <li>• The cleaning area should have adequate slopes and drainage to reduce the possibility of a fall due to slippery surfaces.</li> <li>• Be extremely careful if you must use the pressure washer from a ladder, scaffolding, or any other similar location.</li> <li>• Firmly grasp spray gun with both hands when using high pressure spray to avoid injury when spray gun kicks back.</li> </ul>	

<b>⚠ WARNING</b>	
	<p>The high pressure stream of water that this equipment produces can cut through skin and its underlying tissues, leading to serious injury and possible amputation.</p> <p>Spray gun traps high water pressure, even when motor has stopped and water is disconnected, which can cause injury.</p>
<ul style="list-style-type: none"> <li>• DO NOT allow CHILDREN to operate pressure washer.</li> <li>• NEVER repair high pressure hose.</li> <li>• NEVER repair leaking connections with sealant of any kind. Replace o-ring or seal.</li> <li>• NEVER connect high pressure hose to nozzle extension.</li> <li>• Keep high pressure hose connected to pump and spray gun while system is pressurized.</li> <li>• ALWAYS point spray gun in safe direction and squeeze spray gun trigger, to release high pressure, every time you turn off pressure washer. Engage trigger lock when not in use.</li> <li>• NEVER aim spray gun at people, animals, or plants.</li> <li>• DO NOT secure spray gun in open position.</li> <li>• DO NOT leave spray gun unattended while machine is plugged-in and turned ON.</li> <li>• NEVER use a spray gun which does not have a trigger lock or trigger guard in place and in working order.</li> <li>• Always be certain spray gun, nozzles and accessories are correctly attached.</li> </ul>	

<b>⚠ WARNING</b>	
	<p>Risk of eye injury. Spray can splash back or propel objects, including incorrectly attached accessories.</p>
<ul style="list-style-type: none"> <li>• Always wear safety goggles when using this equipment or in vicinity of where equipment is in use.</li> <li>• Before starting the pressure washer, be sure you are wearing adequate safety goggles.</li> <li>• NEVER substitute safety glasses for safety goggles.</li> </ul>	

<b>⚠ WARNING</b>	
	<p>Risk of explosion. Spraying flammable or combustible liquids can cause fire or explosion.</p>
<ul style="list-style-type: none"> <li>• NEVER spray flammable or combustible liquids.</li> </ul>	

<b>NOTICE</b>	
<p>Improper treatment of pressure washer can damage it and shorten its life.</p>	
<ul style="list-style-type: none"> <li>• If you have questions about intended use, ask dealer or contact Sears.</li> <li>• NEVER operate units with broken or missing parts, or without protective housing or covers.</li> <li>• DO NOT by-pass any safety device on this machine.</li> <li>• The product warranty is void if grounding blade (round longer pin) on GFCI attachment plug is removed.</li> <li>• DO NOT operate pressure washer above rated pressure.</li> <li>• DO NOT modify pressure washer in any way.</li> <li>• Before starting pressure washer in cold weather, check all parts of the equipment to be sure ice has not formed there.</li> <li>• NEVER move machine by pulling on hoses. Use handle provided on unit.</li> <li>• This equipment is designed to be used with Sears authorized parts <b>ONLY</b>. If equipment is used with parts that DO NOT comply with minimum specifications, user assumes all risks and liabilities.</li> </ul>	

<b>NOTICE</b>	
<p>High pressure spray may damage fragile items including glass.</p>	
<ul style="list-style-type: none"> <li>• DO NOT point spray gun at glass when using turbo nozzle.</li> <li>• NEVER aim spray gun at plants.</li> </ul>	

# Safety Issues

## Ground Fault Circuit Interrupter Protection

This product must be properly grounded. This electric pressure washer is equipped with a ground fault circuit interrupter (GFCI). The device will disconnect both power conductors to the load circuit in the event of an interruption in either or both supply circuit power conductors. If a malfunction or breakdown occurs, the GFCI provides protection.

The plug must be plugged into an appropriate outlet that is properly installed and grounded in accordance with all local codes and ordinances. Read the instructions on the plug for use or see *Before Starting Pressure Washer*.

## Automatic Shut-Off

The pressure washer is equipped with a sensor that will detect that high pressure water flow has stopped when releasing or locking the spray gun trigger. The sensor will cause the motor to shut off for as long as the spray gun trigger is released or locked.

## Motor Overload



The electric motor in this pressure washer is equipped with an overload protection device. This device will automatically shut off the motor if the motor overheats or draws excessive current. After a period of time, the device will reset and the pressure washer can resume normal operation.

## Extension Cords

We **Do Not** recommend the use of extension cords with this device. If it is necessary to use one, however, then you must use only extension cords that are approved for outside use. These extension cords are identified by a marking "ACCEPTABLE FOR USE WITH OUTDOOR APPLIANCES". Extension cords are not recommended unless they are plugged into a ground-fault-protected receptacle. **DO NOT** use damaged extension cords. Also observe the following specifications:

Cable Length:	Wire Gauge:
Up to 25 feet (8m)	14 AWG
50 feet (15m)	12 AWG

Always disconnect the extension cord from the receptacle before disconnecting the GFCI from the extension cord.

 <b>WARNING</b>	
	Risk of electrocution.
<ul style="list-style-type: none"><li>• Keep all electrical connections dry and off the ground.</li><li>• NEVER touch plug with wet hands.</li><li>• NEVER cut or remove grounding blade (round longer pin) on GFCI attachment plug.</li></ul>	

# FEATURES AND CONTROLS

## Know Your Pressure Washer



**Read the Operator's Manual and safety rules before operating your pressure washer.**

Compare the illustrations with your pressure washer to familiarize yourself with the locations of various controls and adjustments. Save this manual for future reference.

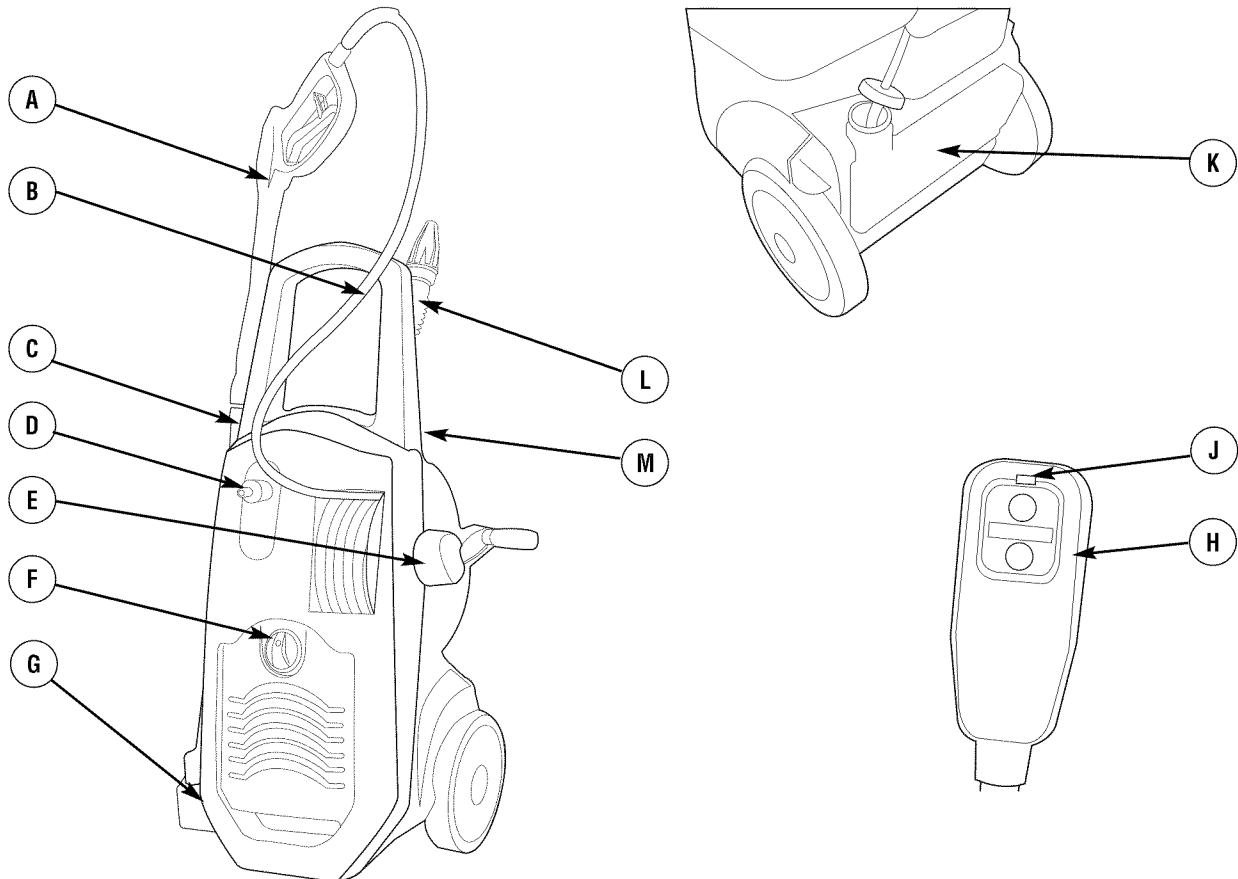

- A - Spray Gun** — Controls the application of water onto cleaning surface with trigger device. Includes safety latch.
- B - High Pressure Hose** — High pressure connection between pump and spray gun. Permanently attached to hose reel.
- C - Adjustable Nozzle Extension** — Attaches to the spray gun and allows you to clean or rinse surfaces.
- D - Garden Hose Quick Connect Coupler/Water Inlet** — Provides rapid and leak-free connection between pressure washer and water supply.  
**NOTE:** You must use the garden hose quick connect to attach your garden hose to the pressure washer.
- E - Hose Reel w/Crank Handle** — Hose reel permits clean and convenient hose storage. Handle folds away.

- F - Master ON/OFF Switch** — ON is fully clockwise. OFF is fully counter-clockwise.
- G - Wand/Gun Storage Brackets** — Connection for garden hose.
- H - Electric Cord with GFCI** — Pressure washer and operator is protected by a ground fault circuit interrupter (GFCI).
- J - GFCI Indicator** — When RED, the GFCI device is working properly. See *OPERATION*.
- K - Cleaning Tank** — Used to dispense pressure-washer-safe detergents into the pressurized water stream.
- L - Turbo Nozzle Extension** — Attaches to the spray gun and allows you to clean or rinse surfaces at high pressure. You cannot apply detergent using the turbo nozzle.
- M - Wand Storage** — (rear).

# ASSEMBLY

Your pressure washer requires some assembly but is quickly ready for use. If you have any problems with the assembly of your pressure washer, please call the pressure washer helpline at **(800) 222-3136**.

## Tools Needed

- #2 Phillips screwdriver

## Unpack Pressure Washer

1. Remove everything from carton except pressure washer.
2. If pressure washer is too heavy for you to lift, open carton completely by cutting each corner from top to bottom.

## Carton Contents

Check all contents. If any parts are missing or damaged, call the pressure washer helpline at 1-800-222-3136.

- Pressure washer
- Pressure washer handle
- Spray gun preattached to high pressure hose and hose reel.
- Nozzle extension with adjustable nozzle
- Nozzle extension with turbo nozzle
- Parts bag (which includes the following):
  - Operator's manual
  - Owner's registration card
  - Safety goggles
  - Spray gun holders (2)
  - Garden hose quick connect coupling (female and male)
  - Nozzle cleaning tool
  - Handle attachment screws (4)

Become familiar with each component before assembling the pressure washer. Identify contents with the illustration shown in *Features and Controls*. If any parts are missing or damaged, call the pressure washer helpline at **(800) 222-3136**.

## Assembling Pressure Washer

Your Craftsman pressure washer will need assembly before operation:

- Fill out and send in registration card.
- Assemble handle
- Attach spray gun holders
- Attach quick connect coupler to water inlet

## Assemble Handle

1. Place handle on top of pressure washer.

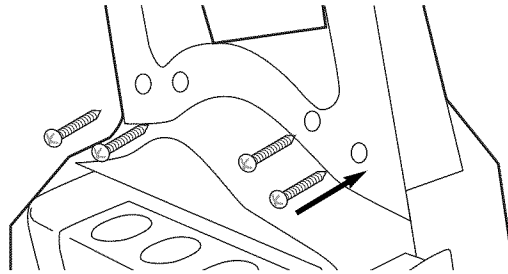

2. Using supplied screws, attach handle to pressure washer with phillips screwdriver. Tighten until screws are snug.

## Assemble Spray Gun Holders

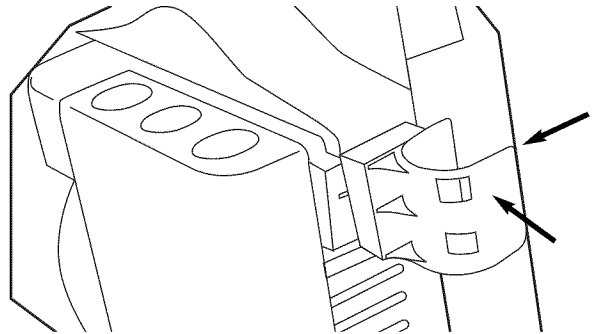

1. Insert top spray gun clip holder into slots at top of unit.
2. Push holder towards rear of unit to lock it into position.

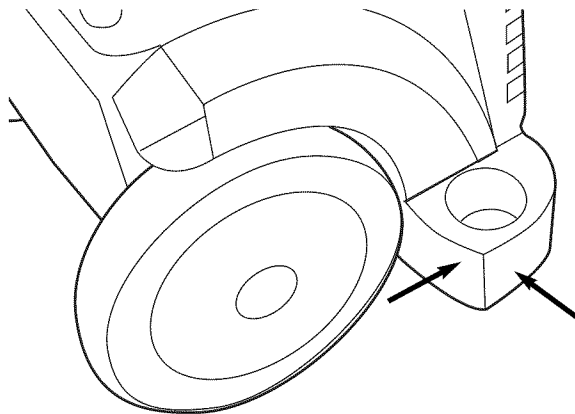

3. Insert bottom spray gun holder into slots at the bottom unit.
4. Push holder towards front of unit to lock it into position.
5. Place spray gun onto holders.

## Assemble Water Inlet Coupling

### NOTICE

DO NOT run the pump without the water supply connected and turned on.

- Damage to equipment resulting from failure to follow this instruction will void warranty.

1. Confirm water inlet screen is installed in the male quick connect coupling.

Inspect inlet screen. DO NOT use if damaged. Clean if dirty.

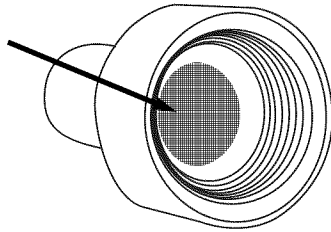

**NOTICE:** If inlet screen is damaged or missing, DO NOT use pressure washer. Call 1-800-4MY-HOME (1-800-469-4663) for assistance.

2. Attach male quick connect coupling to unit's water inlet.
3. Run water through garden hose for 30 seconds to flush the hose of debris. Turn off water.
4. Attach garden hose female quick connect fitting to water hose (not to exceed 50 feet in length). Tighten by hand.
5. Attach garden hose to pump by pressing hose quick connect fitting over male quick connect fitting attached to pressure washer. You will hear or feel two distinct clicks when properly attached.

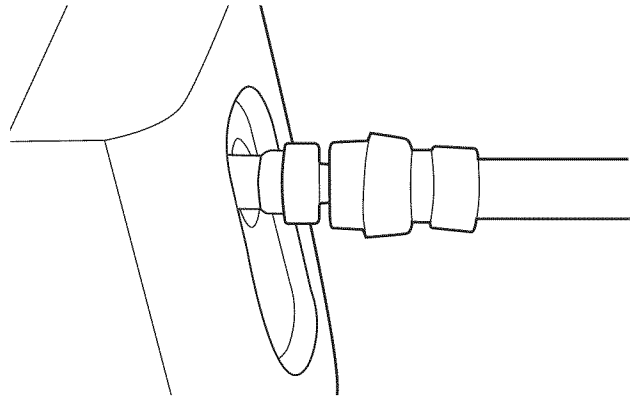
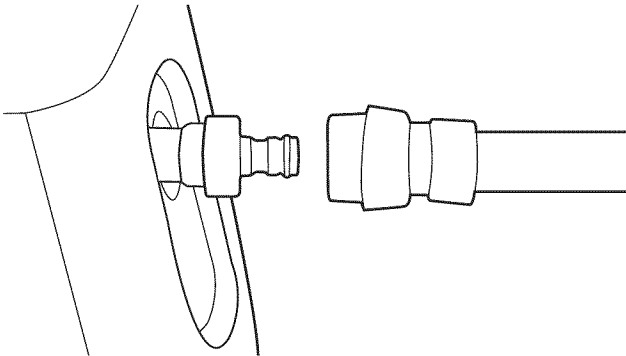

**IMPORTANT:** Do Not siphon standing water for the water supply. Use ONLY cold water (less than 100°F).

### NOTICE

Using a One Way Valve (vacuum breaker or check valve) at pump inlet can cause pump or inlet connector damage.

- There MUST be at least ten feet of unrestricted garden hose between the pressure washer inlet and any device, such as a vacuum breaker or check valve.
- Damage to equipment resulting from failure to follow this instruction will void warranty.

6. Turn ON water, point gun in a safe direction and squeeze trigger to purge pump system and spray gun of air.

### Checklist Before Starting Pressure Washer

Review the unit to ensure you have performed all of the following:

1. Be sure to read *Safety Rules* and *Operation* sections before using the pressure washer.
2. Verify high pressure hose-to-gun connection is secure.
3. Verify that there are no kinks, cuts, or damage to the high pressure hose.
4. Verify garden hose-to-pressure washer connection is secure and leak free.
5. Provide proper water supply (not to exceed 100°F).

# OPERATION

## How to Start Your Pressure Washer

Follow the instructions below in the order presented. If you have any problems operating your pressure washer, please call the pressure washer helpline at **(800) 222-3136**.

1. Place pressure washer near an outside water source capable of supplying water at a flow rate greater than 3 gallons per minute (11.4 l) and no less than 20 PSI (1.38 BARS) at pressure washer end of garden hose. **DO NOT** siphon supply water.
2. Check that high pressure hose is tightly connected to spray gun. See *Assembly* for illustrations.
3. Make sure unit is in a vertical position.
4. Connect garden hose to water inlet.

### NOTICE

**DO NOT** run the pump without the water supply connected and turned on.

- Damage to equipment resulting from failure to follow this instruction will void warranty.

5. Turn ON water, point gun in a safe direction and squeeze trigger to purge pump system of air.
6. Engage trigger lock on spray gun trigger.

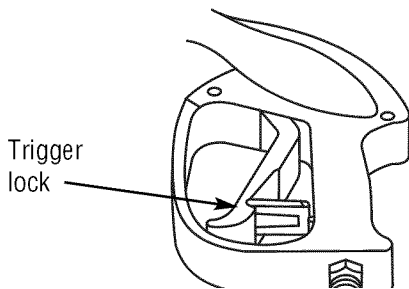

7. Remove any dirt or foreign matter from spray gun outlet and attach desired nozzle extension to spray gun.

8. Rotate the unit's ON/OFF switch to the OFF position (fully counterclockwise.)

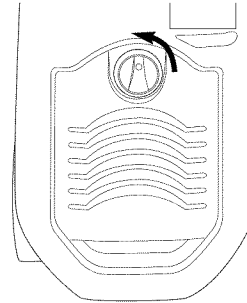

9. Plug power cord into an electrical circuit rated for 120 Volts AC at 15 Amps that has been installed in accordance with local safety regulations. The red indicator on the GFCI should appear.

**NOTE:** The red indicator must be visible for the pressure washer to operate.

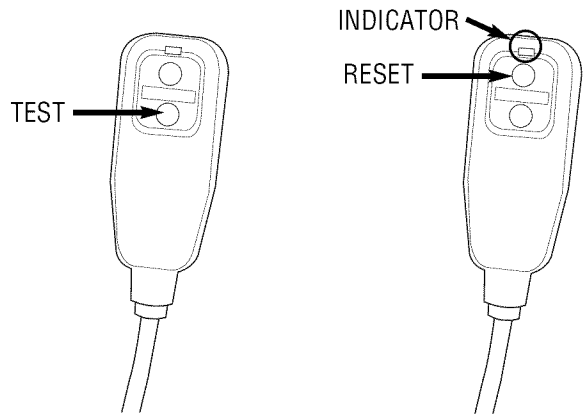

10. Press TEST button. The red indicator should disappear.
11. Press RESET button. The red indicator should illuminate.

**IMPORTANT:** Do Not use electric pressure washer if above test fails.

### WARNING



Risk of eye injury.

Spray can splash back or propel objects, including incorrectly attached accessories.

- Always wear safety goggles when using this equipment or in vicinity of where equipment is in use.
- Before starting the pressure washer, be sure you are wearing adequate safety goggles.
- NEVER substitute safety glasses for safety goggles.

12. Move unit's master ON/OFF switch to the ON position. (Turn knob fully clockwise.)
13. Disengage spray gun trigger lock, point gun in a safe direction and squeeze trigger. Pressure washer motor will start.



The pressure washer is now ready for use. Instructions for use of the supplied accessories are given later in this section.



### How to Stop Your Pressure Washer

The pressure washer motor runs only when the trigger is engaged. To stop the pressure washer and turn off the motor:

1. Release spray gun trigger.
2. Move unit's master ON/OFF switch to OFF position.

**IMPORTANT:** Releasing the trigger will shut off the motor but does not shut off electrical power to the unit.

3. Turn off water supply.
4. ALWAYS point spray gun in a safe direction and squeeze spray gun trigger to relieve built up pressure in the unit.



 <b>WARNING</b>	
	<p>The high pressure stream of water that this equipment produces can cut through skin and its underlying tissues, leading to serious injury and possible amputation.</p> <p>Spray gun traps high water pressure, even when motor is stopped and water is disconnected, which can cause injury.</p>
<ul style="list-style-type: none"> <li>• Keep high pressure hose connected to pump and spray gun at all times.</li> <li>• ALWAYS point spray gun in safe direction and squeeze spray gun trigger, to release high pressure, every time you turn off motor. Engage trigger lock when not in use.</li> </ul>	

**NOTE:** Spray gun traps high water pressure, even when motor is stopped and water is disconnected.

5. Engage trigger lock on spray gun when not in use.
6. Disconnect GFCI plug from outlet and coil power cord.

### How to Use the Adjustable Nozzle

You should now know how to START and STOP your pressure washer. The information in this section will tell you how to adjust the spray pattern and to apply pressure washer specific detergents.

 <b>WARNING</b>	
	<p>The high pressure stream of water that this equipment produces can cut through skin and its underlying tissues, leading to serious injury and possible amputation.</p>
<ul style="list-style-type: none"> <li>• NEVER adjust spray pattern when spraying.</li> <li>• NEVER put hands in front of nozzle to adjust spray pattern.</li> </ul>	

1. Slide nozzle backward (A) to achieve high pressure. Slide nozzle forward (B) when you wish to adjust spray to low pressure mode.

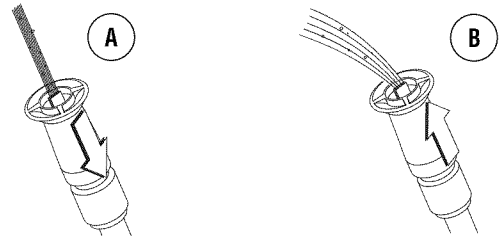

2. Point nozzle down towards a firm surface and press trigger to test pattern.

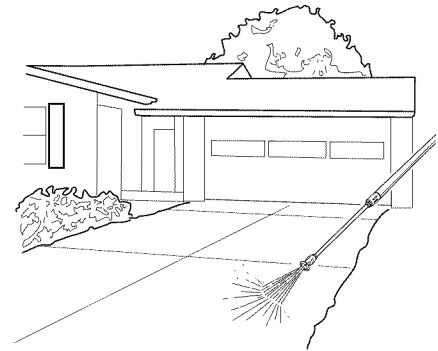

3. Twisting nozzle adjusts spray pattern from a fan pattern (A) to a narrow pattern (B).



## Usage Tips

- For most effective cleaning, keep spray nozzle from 8 to 24 inches (20 to 61 cm) away from cleaning surface.
- If you get spray nozzle too close, especially using high pressure mode, you may damage surface being cleaned.
- Do Not get closer than 6 inches (15 cm) when cleaning tires.

## Applying Detergent with the Adjustable Nozzle

To apply detergent, follow these steps:

1. Review use of adjustable nozzles.
2. Prepare detergent solution as required by job.

 <b>CAUTION</b>
Chemicals can cause bodily injury, and/or property damage.
<ul style="list-style-type: none"> <li>• NEVER use caustic liquid with pressure washer.</li> <li>• Use ONLY pressure washer safe detergents/soaps. Follow all manufacturers instructions.</li> </ul>

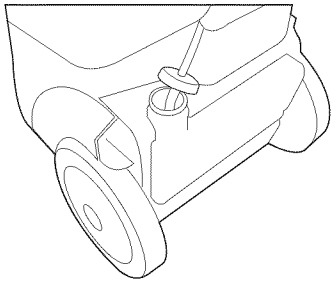

3. Lift cleaning tank lid out of the way.



4. Fill tank with prepared detergent solution. A small funnel may help with this task.
5. Press cleaning tank lid back down onto tank opening.
6. Slide adjustable nozzle forward to low pressure mode.

**Note:** Detergent cannot be applied with nozzle in high pressure position.

7. Pull spray gun trigger and apply detergent to a dry surface, starting at lower portion of area to be washed and work upward, using long, even, overlapping strokes.



 <b>WARNING</b>
 Risk of eye injury. Spray can splash back or propel objects.
<ul style="list-style-type: none"> <li>• Always wear safety goggles when using this equipment or in vicinity of where equipment is in use.</li> <li>• Before starting the pressure washer, be sure you are wearing adequate safety goggles.</li> <li>• NEVER substitute safety glasses for safety goggles.</li> </ul>

8. Allow detergent to "soak in" for 3-5 minutes before washing and rinsing. Reapply as needed to prevent surface from drying. Do Not allow detergent to dry on (prevents streaking).



## Pressure Washer Rinsing

For Rinsing:

1. Slide the nozzle backward to high pressure, press the trigger and wait for the detergent to clear.
2. Keep the spray gun a safe distance from the area you plan to spray.

 <b>WARNING</b>
 Kickback from spray gun can cause you to fall.
<ul style="list-style-type: none"> <li>• Operate pressure washer from a stable surface.</li> <li>• Be extremely careful if you must use the pressure washer from a ladder, scaffolding, or any other similar location.</li> <li>• Firmly grasp spray gun with both hands when using high pressure spray to avoid injury when spray gun kicks back.</li> </ul>



3. Apply a high pressure spray to a small area, then check the surface for damage. If no damage is found, it is okay to continue cleaning.
4. Start at the top of the area to be rinsed, working down with same overlapping strokes as you used for washing and applying detergent.

 <b>WARNING</b>
 The high pressure stream of water that this equipment produces can cut through skin and its underlying tissues, leading to serious injury and possible amputation. Spray gun traps high water pressure, even when motor is stopped and water is disconnected, which can cause injury.
<ul style="list-style-type: none"> <li>• DO NOT allow CHILDREN to operate pressure washer.</li> <li>• Keep high pressure hose connected to pump and spray gun while system is pressurized.</li> <li>• NEVER aim spray gun at people, animals, or plants.</li> <li>• DO NOT secure spray gun in open position.</li> <li>• DO NOT leave spray gun unattended while machine is running.</li> <li>• NEVER use a spray gun which does not have a trigger lock or trigger guard in place and in working order.</li> <li>• Always be certain spray gun, nozzles and accessories are correctly attached</li> </ul>

## How to Use the Turbo Nozzle

The turbo nozzle spins a 0° nozzle stream in a circular pattern, providing an intense wide-spray pattern for scouring large surface areas fast and efficiently.

A turbo nozzle can easily cut through heavy oil and grease stains on concrete, brick and plastic and strip paint from various surfaces. DO NOT use the turbo nozzle on delicate materials, especially wood. Always start the turbo nozzle at a distance, gradually getting closer to the surface until you get the cleaning force you want. Always keep the turbo nozzle in a constant motion. NEVER dwell on a single spot. Pass over stubborn stains repeatedly until they are gone using even strokes.

 <b>WARNING</b>	
	<p>The high pressure stream of water that this equipment produces can cut through skin and its underlying tissues, leading to serious injury and possible amputation.</p> <p>The turbo nozzle produces an extremely high pressure spray which is capable of removing paint and cutting holes through surfaces if held too close.</p>
<ul style="list-style-type: none"><li>• Always make sure the surface you will clean will not be damaged by the high pressure spray by testing in a hidden area.</li></ul>	

### To attach the turbo nozzle to the spray gun:

1. Engage trigger lock on spray gun trigger.
2. Remove nozzle extension from spray gun, if attached.
3. Attach turbo nozzle extension to spray gun. Tighten by hand.



4. Disengage trigger lock on spray gun trigger.
5. For most effective cleaning, keep turbo nozzle from 8 to 24 inches away from cleaning surface. If you get turbo nozzle too close, you may damage cleaning surface.

**NOTE:** Detergent cannot be applied with turbo nozzle.

## Other Cleaning Tips

- Never leave the pressure washer unattended while it is plugged into an electrical outlet and while water is supplied to the equipment.
- Never use the garden hose inlet to siphon detergent or wax.
- If you have the nozzle too far away from the surface being washed, the cleaning will not be as effective.

**IMPORTANT:** Do Not get closer than 6 inches when cleaning tires.

## How to Store Accessories

The unit is equipped with an accessory tray with places to store your spray gun and nozzle extensions. Identify all accessories with the illustrations in *Features and Controls*.

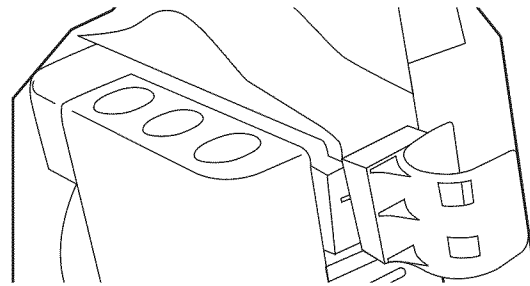

## Cleaning Detergent Supply System

If you use the cleaning tank to dispense detergents, it is important to flush the system with clean water before storing the pressure washer. See *Maintenance* for details.

# MAINTENANCE

## Maintenance Schedule

Follow the hourly or calendar intervals, whichever occurs first. More frequent service is required when operating in adverse conditions noted below.

MAINTENANCE TASK	OPERATING INTERVALS					SERVICE DATES		
	Before Each Use	Every 25 Hours or Yearly	Every 50 Hours or Yearly	Every 100 Hours or Yearly	100-300 Hours			
Check/clean water inlet screen	x							
Check high pressure hose	x							
Check detergent hose	x							
Check spray gun and assembly for leaks	x							
Purge pump of air and contaminants	x							
Clean housing of dirt and debris	x							
Prepare pump for storage below 32°F	<i>See Storage</i>							

## Product Specifications

Pressure .....1800 psi  
 Flow Rate .....1.6 GPM  
 Detergent Mix .....See mfr's instructions  
 Water Supply Temperature .....Not to exceed 104°F  
 Motor .....Induction Type  
 Rated Voltage .....120 Volts AC  
 Current .....13 Amps

## General Recommendations

Regular maintenance will improve the performance and extend the life of the pressure washer. See any Sears or other qualified service dealer for service.

The pressure washer warranty does not cover items that have been subjected to operator abuse or negligence. To receive full value from the warranty, the operator must maintain pressure washer as instructed in this manual including proper storage as detailed in *Storage*.

Some adjustments will need to be made periodically to properly maintain your pressure washer.

All service and adjustments should be made at least once each season. Follow the requirements in the *Maintenance Schedule* chart above.

### Before Each Use

1. Clean debris.
2. Check water inlet screen for damage.
3. Check high pressure hose for leaks.
4. Check cleaning tank for damage.
5. Check gun and nozzle extension assembly for leaks.
6. Purge pump of air and contaminants.

## Pressure Washer Maintenance

### Clean Debris

Daily or before use, clean accumulated debris from pressure washer. Inspect cooling air slots and openings on the pressure washer. These openings must be kept clean and unobstructed.

#### NOTICE

Improper treatment of pressure washer can damage it and shorten its life.

- DO NOT insert any objects through cooling slots.

Pressure washer parts should be kept clean to reduce the risk of overheating and ignition of accumulated debris.

- Use a damp cloth to wipe exterior surfaces clean.
- Use a soft bristle brush to loosen caked on dirt, oil, etc.
- Use a vacuum cleaner to pick up loose dirt and debris.

### Check and Clean Inlet Screen

Examine garden hose inlet screen. Clean if it is clogged or replace if it is torn.

### Check High Pressure Hose

High pressure hoses can develop leaks from wear, kinking, or abuse. Inspect hose before each use. Check for cuts, leaks, abrasions, bulging of cover, or damage or movement of couplings.

#### WARNING



The high pressure stream of water that this equipment produces can cut through skin and its underlying tissues, leading to serious injury and possible amputation.

- NEVER repair high pressure hose.

### Check Gun and Nozzle Extension

Examine hose connection to spray gun and make sure it is secure. Test trigger by pressing it and making sure it springs back into place when you release it. Put safety latch in latched position and test trigger. You should not be able to press trigger. Replace spray gun immediately if it fails any of these tests.

The nozzle extensions use o-rings to prevent water leaks. Normal usage will cause wear on these rings and mating surfaces. Call the pressure washer helpline at 1-800-4MY-HOME (1-800-469-4663) for the availability of an O-Ring Maintenance Kit.

#### WARNING



The high pressure stream of water that this equipment produces can cut through skin and its underlying tissues, leading to serious injury and possible amputation.

- NEVER repair leaking connections with sealant of any kind. Replace o-ring or seal.

### Nozzle Maintenance

A pulsing sensation felt while squeezing the spray gun trigger may be caused by excessive pump pressure. The principal cause of excessive pump pressure is a nozzle clogged or restricted with foreign materials, such as dirt, etc.

To correct the problem, immediately clean the nozzle following these instructions:

1. Turn master ON/OFF switch to OFF. (Turn knob fully counter-clockwise.) Disconnect water supply.
2. Remove nozzle extension from spray gun.
3. Use supplied cleaning wire to free any foreign material logging or restricting nozzle.

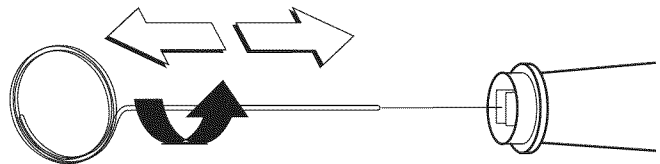

4. Using a garden hose, remove additional debris by back flushing water through nozzle extension. Back flush between 30 to 60 seconds.
5. Reconnect nozzle extension to spray gun.
6. Reconnect water supply, turn on water, and move master ON/OFF switch to ON.
7. Test pressure washer by operating with nozzle in every available position.

## Pump and Motor Maintenance

This pressure washer does not require any maintenance on the pump or motor. Both assemblies are pre-lubricated and sealed, requiring no additional lubrication ever.

## After Each Use

Water should not remain in the unit for long periods of time. Sediments or minerals can deposit on pump parts and “freeze” pump action. Follow these procedures after every use:

1. Flush detergent system by lifting cleaning tank lid and removing it and attached hose from tank.
2. Using two stiff putty knives or two flat bladed screwdrivers, press in on sides of cleaning tank. Tank should slide out of opening.
3. Rinse cleaning tank out with fresh clean water. Leave tank full of clean water.
4. Insert detergent hose into tank and run pressure washer with adjustable nozzle set for low pressure. Flush for one or two minutes.
5. Dump remaining water out of cleaning tank. Push tank back into pressure washer base. Reinsert detergent hose and secure tank lid on tank.
6. Turn master ON/OFF switch to OFF and turn off water supply. Point gun in a safe direction and squeeze trigger to relieve trapped pressure. After a few moments, release trigger and engage trigger lock on spray gun.

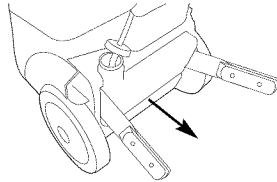

7. Disconnect garden hose from pressure washer.
8. Rewind high pressure hose onto hose reel.
9. Store unit in a clean, dry area. If storing in temperatures below 40° F, see *Winter Storage*.

## Winter Storage

### NOTICE

You must protect your unit from freezing temperatures.

- Failure to do so will permanently damage your pump and render your unit inoperable.
- Freeze damage is not covered under warranty.

### To protect the unit from freezing temperatures:

1. Follow steps 1-8 in the previous section *After Each Use*.
2. Store unit indoors in a clean, dry area where temperatures remain above 40° F.

### Other Storage Tips

- Cover unit with a suitable protective cover that does not retain moisture.

### WARNING



Storage covers can be flammable.

- DO NOT place a storage cover over a hot pressure washer.
- Let equipment cool for a sufficient time before placing cover on the equipment.

### WARNING



The high pressure stream of water that this equipment produces can cut through skin and its underlying tissues, leading to serious injury and possible amputation.

Spray gun traps high water pressure, even when motor is stopped and water is disconnected, which can cause injury.

- Keep high pressure hose connected to pump and spray gun while system is pressurized.
- ALWAYS point spray gun in safe direction and squeeze spray gun trigger, to release high pressure, every time you turn off pressure washer. Engage trigger lock when not in use.

# TROUBLESHOOTING

Problem	Cause	Correction
<p><b>Pump has following problems: failure to produce pressure, erratic pressure, chattering, loss of pressure, low water volume.</b></p>	<ol style="list-style-type: none"> <li>1. Water inlet is blocked.</li> <li>2. Inadequate water supply.</li> <li>3. Inlet hose is kinked or leaking.</li> <li>4. Clogged inlet hose strainer.</li> <li>5. Water supply is over 100°F.</li> <li>6. High pressure hose is blocked or leaks.</li> <li>7. Gun leaks.</li> <li>8. Nozzle is obstructed.</li> <li>9. Pump is faulty.</li> </ol>	<ol style="list-style-type: none"> <li>1. Clear inlet.</li> <li>2. Provide adequate water flow.</li> <li>3. Straighten inlet hose, patch leak.</li> <li>4. Check and clean inlet hose strainer.</li> <li>5. Provide cooler water supply.</li> <li>6. Clear blocks in high pressure hose or replace hose.</li> <li>7. Replace gun.</li> <li>8. Clean nozzle.</li> <li>9. Contact Sears service facility.</li> </ol>
<p><b>Detergent fails to mix with spray.</b></p>	<ol style="list-style-type: none"> <li>1. Adjustable nozzle is not in low pressure position.</li> <li>2. In-line detergent filter is dirty.</li> <li>3. Turbo nozzle extension installed.</li> </ol>	<ol style="list-style-type: none"> <li>1. Pull adjustable nozzle back to low pressure position.</li> <li>2. Flush detergent filter with clean water.</li> <li>3. Replace with Adjustable Nozzle Extension</li> </ol>

# PARTS

## Craftsman 1800 PSI Pressure Washer 580.752020 Main Unit — Exploded View and Parts List

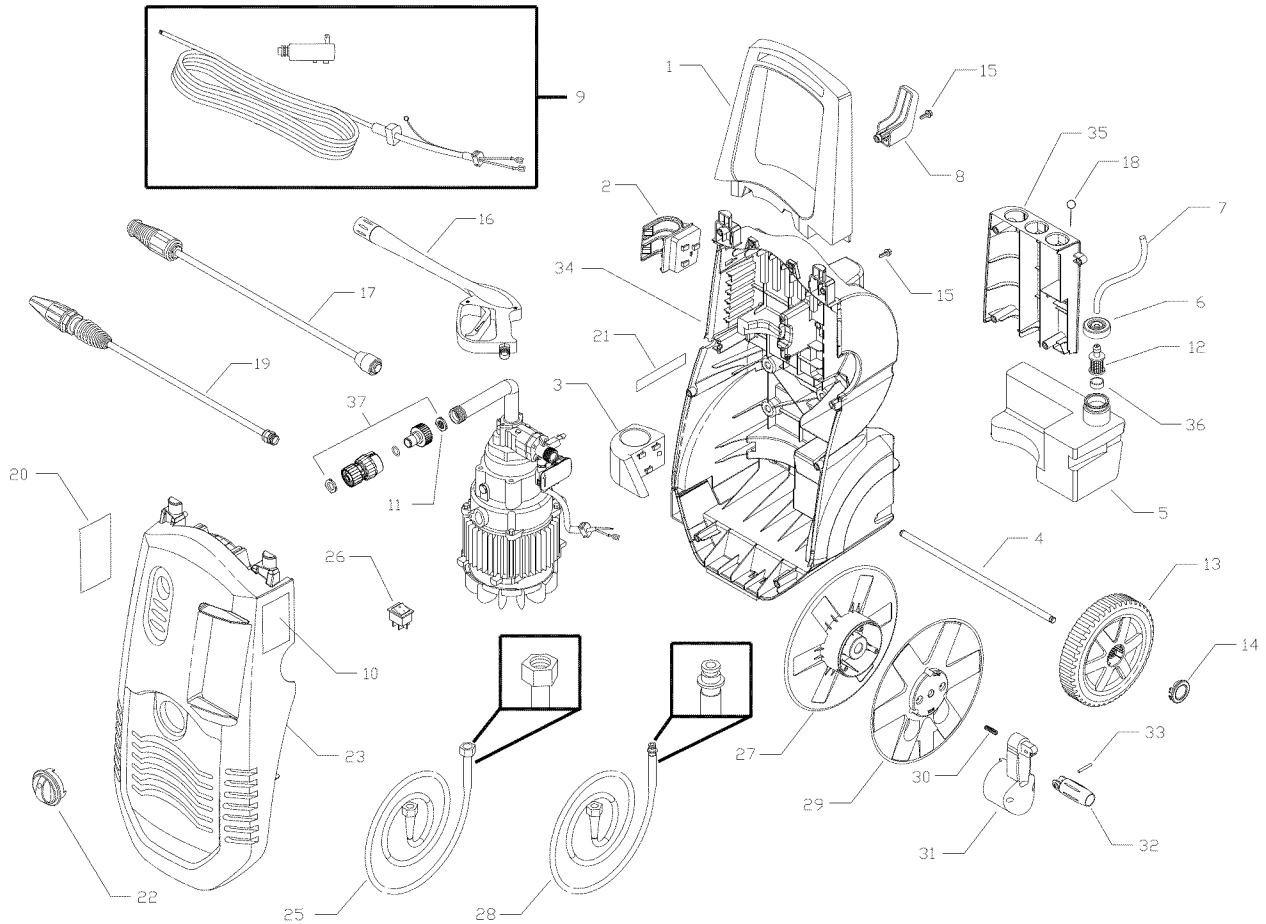

Item	Part #	Description
1	203209GS	HANDLE
2	203210GS	HOLDER-ACC-Upper
3	203211GS	HOLDER-ACC-Lower
4	203212GS	AXLE
5	203213GS	TANK-CHEMICAL
6	203214GS	CAP-CHEMICAL TANK
7	203215GS	HOSE-CHEMICAL
8	203216GS	HOOK
9	204862GS	PLUG-GFCI
	203103GS	DECAL-Ground
	203100GS	DECAL-Warning, Chemical
10	203101GS	DECAL-Instructions
11	203219GS	FILTER-GARDEN HOSE
12	203220GS	FILTER-CHEM HOSE
13	203221GS	WHEEL
14	203222GS	INSERT-WHEEL
15	203223GS	SCREW
16	203224GS	GUN
17	203225GS	WAND-HI LO
18	203226GS	TOOL-NZZL CLEANING
19	194343BGS	WAND-TURBO
20	203105GS	DECAL

Item	Part #	Description
21	203102GS	DECAL
22	203644GS	KNOB
23	203647GS	COVER-FRONT
25	311061GS	HOSE-Threaded
26	203609GS	SWITCH-ON/OFF
27	203959GS	WHEEL-HOSE
28	203961GS	HOSE-Clip
29	203960GS	WHEEL-HOSE
30	203956GS	SPRING
31	203958GS	BASE
32	203649GS	HANDLE
33	203957GS	PIN
34	203642GS	COVER-BACK
35	203610GS	COMPARTMENT-STORAGE
36	203962GS	PLUG
37	204074GS	KIT-QC GARDEN HOSE

### Part Not Illustrated

202543GS	MANUAL-OPERATOR'S
87815GS	GOGGLES



# NOTES

# TABLA DE CONTENIDOS

TABLA DE CONTENIDOS . . . . .	18	OPERACION . . . . .	24
GARANTIA . . . . .	18	ESPECIFICACIONES . . . . .	28
REGLAS DE SEGURIDAD . . . . .	18	MANTENIMIENTO . . . . .	28
CARACTERÍSTICAS Y CONTROLES . . . . .	21	ALMACENAMIENTO . . . . .	31
MONTAJE . . . . .	22	REPARACION DE DAÑOS . . . . .	32

## GARANTIA

### GARANTÍA COMPLETA DE UN AÑO DE LA LAVADORA A PRESIÓN CRAFTSMAN

Si, tras haberla montado, utilizado y mantenido de acuerdo con todas las instrucciones facilitadas, la limpiadora a presión Craftsman falla debido a defectos de materiales o de mano de obra en el plazo de un año a partir de la fecha de compra, devuélvala a cualquier almacén Sears, punto de venta de Craftsman o centro de reparación y repuestos de Sears de los Estados Unidos para su reparación gratuita o, en caso de que ésta no sea posible, para su sustitución.

Esta garantía excluye las bujías y los filtros de aire, ya que son recambios que pueden desgastarse en menos de un año en condiciones de uso normales.

El período de garantía se reducirá a 30 días desde la fecha de compra si la limpiadora a presión se utiliza en algún momento con fines comerciales o de alquiler.

Esta garantía le otorga determinados derechos legales y es posible que tenga otros derechos que pueden variar de un país o estado a otro.

Sears, Roebuck and Co., Dept. 817 WA, Hoffman Estates, IL 60179

## REGLAS DE SEGURIDAD









Este es el símbolo de alerta de seguridad. Es usado para indicarle situaciones con peligros potenciales de lesión para el personal. Siga las instrucciones de todos los mensajes de seguridad que aparecen después de este símbolo para evitar posibles lesiones o muerte.



Lea este manual minuciosamente y conozca a fondo las partes y el funcionamiento de su máquina limpiadora a presión. Conozca sus aplicaciones, sus limitaciones y los peligros involucrados.



El símbolo de alerta de seguridad (▲) se utiliza con una palabra de señalización (**PELIGRO, PRECAUCIÓN, ADVERTENCIA**), una imagen y/o un mensaje de seguridad para advertir al usuario de un riesgo. **PELIGRO** indica un riesgo que, de no evitarse, provocará la muerte o lesiones de gravedad. **ADVERTENCIA** indica un riesgo que, de no evitarse, puede provocar la muerte o lesiones de gravedad. **PRECAUCIÓN** indica un riesgo que, de no evitarse, puede provocar lesiones moderadas. **AVISO** indica una situación que puede provocar daños en el equipo. Siga en todo momento los mensajes de seguridad para evitar o reducir el riesgo de lesiones y de muerte.



### Símbolos de peligro y sus significados



 Descarga Eléctrica	 Caer	 Superficies Resbalosas
 Inyección Líquida	 Explosión	
 Manual del Operario	 Objetos Voladores	



 <b>ADVERTENCIA</b>	
	<p>El uso de limpiadora a presión puede crear los charcos y superficies resbalosas.</p> <p>El retroceso de la pistola rociadora puede provocar caídas.</p>
<ul style="list-style-type: none"> <li>• Utilice la limpiadora a presión desde una superficie estable.</li> <li>• El área de limpieza deberá tener inclinaciones y drenajes adecuados para disminuir la posibilidad de caídas debido a superficies resbalosas.</li> <li>• Extreme las precauciones si necesita utilizar la limpiadora a presión desde una escalera, un andamio u otro lugar similar.</li> <li>• Sujete firmemente la pistola rociadora con ambas manos cuando aplique un rociado a alta presión para evitar lesiones cuando se produzca el retroceso de la pistola.</li> </ul>	

<b>AVISO</b>	
El tratamiento inadecuado del limpiadora a presión puede dañarlo y acortar su vida productiva.	
<ul style="list-style-type: none"> <li>• Si usted tiene alguna pregunta acerca de las finalidades de uso del generador, pregúntele a su concesionario o contacte a Sears.</li> <li>• NUNCA deberán ser operadas las unidades con partes rotas o ausentes, o sin la caja o cubiertas de protección.</li> <li>• NO eluda ningún dispositivo de seguridad de esta máquina.</li> <li>• NO intente alterar la velocidad controlada.</li> <li>• NO utilice la limpiadora a presión por encima de su presión nominal.</li> <li>• NO haga ninguna modificación en la limpiadora a presión.</li> <li>• Antes de poner en marcha la máquina limpiadora a presión en clima frío, revise todas las partes del equipo y asegúrese de que no se haya formado hielo sobre ellas.</li> <li>• NUNCA mueva la máquina halando la manguera de alta presión. Utilice la manija que viene con la unidad.</li> <li>• Revise que el sistema de combustible no presente fugas o signos de deterioro, como mangueras desgastadas o porosas, sujetadores flojos o ausentes, tapa o tanque dañados. Corrija todos los defectos antes de operar la máquina limpiadora a presión.</li> <li>• El equipo de alta presión está diseñado para ser utilizado UNICAMENTE con las partes autorizadas Sears. Si utiliza este equipo con partes que no cumplan con las especificaciones mínimas, el usuario asume todos los riesgos y responsabilidades.</li> </ul>	

 <b>ADVERTENCIA</b>	
	<p>Riesgo de lesiones oculares.</p> <p>El agua rociada puede salpicar o propulsar objetos.</p>
<ul style="list-style-type: none"> <li>• Utilice siempre gafas de protección cuando utilice este equipo o si se encuentra cerca de donde se está utilizando.</li> <li>• Antes de poner en marcha la limpiadora a presión, asegúrese de llevar gafas de protección adecuadas.</li> <li>• Utilice SIEMPRE las gafas de seguridad apropiadas.</li> </ul>	

 <b>ADVERTENCIA</b>	
	<p>El chorro de agua a alta presión que este equipo produce, puede atravesar la piel y los tejidos subcutáneos, provocando lesiones de gravedad que podrían dar lugar a la amputación de un miembro.</p> <p>La pistola rociadora contiene agua a alta presión incluso con el motor parado y el agua desconectada, que puede causar la herida.</p>
<ul style="list-style-type: none"> <li>• NO permita en ningún momento que NIÑOS operen la máquina limpiadora a presión.</li> <li>• NUNCA repare la manguera de alta presión.</li> <li>• NUNCA utilice ningún tipo de sellador para reparar una fuga en una conexión. Sustituya la junta tórica o la junta.</li> <li>• NUNCA conecte la manguera de alta presión al prolongador de la boquilla.</li> <li>• Mantenga conectada la manguera a la máquina o a la pistola de rociado cuando el sistema esté presurizado.</li> <li>• SIEMPRE que pare el motor, apunte con la pistola rociadora hacia una dirección segura y apriete el gatillo para descargar la presión y evitar el retroceso. Active el seguro del gatillo cuando no utilice la pistola.</li> <li>• NUNCA apunte la pistola a la gente, animales o plantas.</li> <li>• NO fije la pistola rociadora en la posición abierta.</li> <li>• NO abandone la pistola rociadora cuando la máquina esté enchufada y encendida.</li> <li>• NUNCA utilice una pistola rociadora cuyo seguro o protección para el gatillo no esté en perfecto estado de funcionamiento.</li> <li>• Asegúrese en todo momento de conectar correctamente la pistola rociadora, las boquillas y los accesorios.</li> </ul>	

 <b>ADVERTENCIA</b>	
	<p>Riesgo de electrocución.</p> <p>El contacto con los cables eléctricos puede provocar electrocución y quemaduras.</p>
<ul style="list-style-type: none"> <li>• NUNCA toque el enchufe con las manos mojadas.</li> <li>• NUNCA corte ni quite la clavija de conexión a tierra (clavija redonda de mayor longitud) del enchufe del GFCI.</li> </ul>	

 <b>ADVERTENCIA</b>	
	<p>Riesgo de explosión.</p> <p>La pulverización de líquidos inflamables o combustibles puede provocar fuego o una explosión.</p>
<ul style="list-style-type: none"> <li>• NUNCA pulverice líquidos inflamables o combustibles.</li> </ul>	

<b>AVISO</b>	
El rociado de alta presión puede dañar elementos frágiles, incluyendo el vidrio.	
<ul style="list-style-type: none"> <li>• NO dirija la pistola rociadora hacia un cristal cuando utilice la boquilla MAX (punta de alfiler).</li> <li>• NUNCA apunte la pistola a plantas.</li> </ul>	

## Cuestiones relativas a la seguridad

### Protección mediante interruptor de circuito de fallo de conexión a tierra

Este producto se debe conectar a tierra correctamente. Esta limpiadora a presión eléctrica está equipada con un interruptor de circuito de fallo de conexión a tierra (GFCI). El dispositivo desconectará los dos conductores eléctricos del circuito de carga en caso de interrupción de uno o ambos conductores de alimentación del circuito. En caso de fallo o avería, el GFCI aporta la protección necesaria.

El enchufe debe introducirse en una toma adecuada, correctamente instalada y conectada a tierra conforme a toda la normativa vigente. Lea las instrucciones del enchufe o consulte la sección Antes de encender la limpiadora a presión.

### Parada automática

La limpiadora a presión dispone de un sensor que detecta que el agua a alta presión deja de circular cuando se suelta o bloquea el gatillo de la pistola rociadora. El sensor provocará la parada del motor y lo mantendrá parado mientras el gatillo no esté pulsado o permanezca bloqueado.

### Sobrecarga del motor

El motor eléctrico de la limpiadora a presión dispone de un dispositivo de protección contra sobrecarga. El dispositivo parará automáticamente el motor en caso de recalentamiento o de consumo excesivo de corriente. Al cabo de un tiempo, el dispositivo se rearmará y la limpiadora a presión podrá seguir funcionando normalmente.

### Cables prolongadores

**No se** recomienda el uso de cables prolongadores con este dispositivo. No obstante, si fuera necesario utilizarlos, utilice cables aprobados para uso en exteriores. Este tipo de cables prolongadores se identifica mediante la indicación "APTO PARA USO CON EQUIPOS DE EXTERIOR". No se recomienda utilizar cables prolongadores a menos que estén enchufados a una toma con protección contra fallo de conexión a tierra. **NO** utilice cables prolongadores que no estén en perfecto estado. Respete igualmente las siguientes especificaciones:

Longitud del cable:	Calibre del cable:
Hasta 8 m	14 AWG
15 m	12 AWG

Desconecte siempre el cable prolongador de la toma antes de desconectar el GFCI del cable prolongador.

 <b>ADVERTENCIA</b>	
	Riesgo de electrocución. El contacto con los cables eléctricos puede provocar electrocución y quemaduras.
<ul style="list-style-type: none"><li>• NUNCA toque el enchufe con las manos mojadas.</li><li>• NUNCA corte ni quite la clavija de conexión a tierra (clavija redonda de mayor longitud) del enchufe del GFCI.</li><li>• Mantenga en todo momento la manguera de alta presión conectada a la bomba y la pistola rociadora.</li></ul>	

# CARACTERÍSTICAS Y CONTROLES

## Conozca su limpiadora a presión



Lea el Manual del Operario y las reglas de seguridad antes de poner en marcha su limpiadora a presión. Compare las ilustraciones con su sistema de limpieza para familiarizarse con las ubicaciones de los diferentes controles y ajustes. Guarde este manual para referencias futuras.

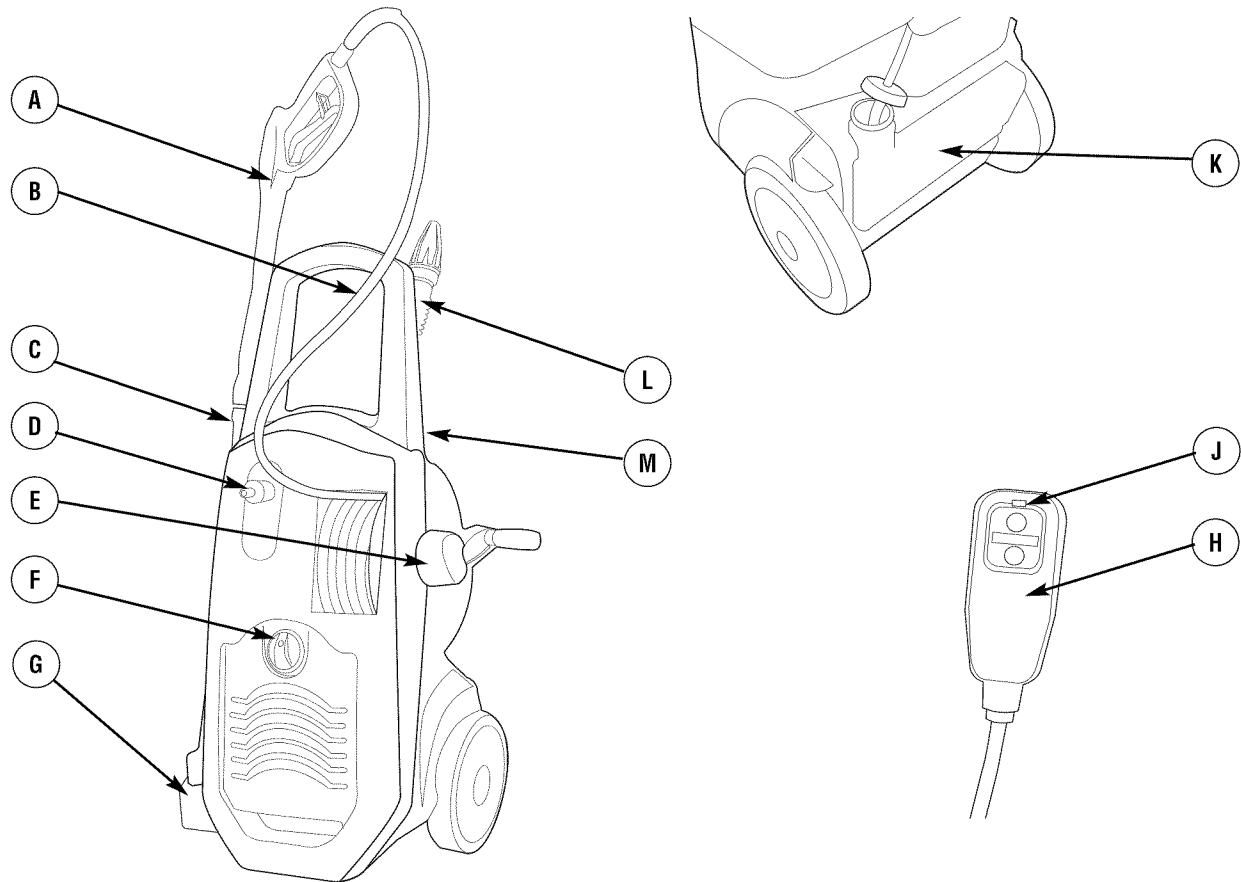

**A - Pistola rociadora:** permite controlar la aplicación de agua con un gatillo. Incluye un seguro.

**B - Manguera de alta presión:** conexión de alta presión entre la bomba y la pistola rociadora. Está siempre conectada al carrete de la manguera.

**C - Prolongador de la boquilla regulable:** se conecta a la pistola rociadora y permite limpiar o aclarar superficies.

**D - Acoplador con conector rápido para la manguera de riego / Entrada de agua:** permite la conexión rápida y sin fugas de la limpiadora a presión y la alimentación de agua.

**NOTA:** Para conectar la manguera de riego a la limpiadora a presión, deberá utilizar el conector rápido de la manguera de riego.

**E - Carrete de la manguera con manivela:** el carrete permite enrollar de forma ordenada y práctica la manguera. La manivela es plegable.

**F - Interruptor principal ON/OFF:** las posiciones ON y OFF se obtienen girando a tope a derecha o izquierda, respectivamente.

**G - Varilla/Soportes de la pistola:** conexión para la manguera de riego.

**H - Cable eléctrico con GFCI:** un interruptor con circuito de fallo de conexión a tierra (GFCI) protege tanto a la limpiadora a presión como al usuario.

**J - Indicador GFCI:** cuando su color es rojo, el dispositivo GFCI funciona correctamente. Consulte la sección Funcionamiento.

**K - Depósito de limpieza:** se utiliza para suministrar detergentes aptos para la limpiadora a presión al chorro de agua a presión.

**L - Prolongador de la boquilla turbo:** se conecta a la pistola rociadora y permite limpiar o aclarar superficies a alta presión. No es posible aplicar detergente con la boquilla turbo.

**M - Almacenamiento de la varilla Wand Storage:** (trasera).

# MONTAJE

Antes de utilizar la limpiadora a presión, es necesario montarla, pero esta operación requiere poco tiempo. En caso de problemas durante el montaje de la unidad, llame a la línea de asistencia de la limpiadora a presión, 1-800-222-3136.

## Herramientas necesarias

- Destornillador de estrella del n° 2

## Desembalaje de la limpiadora a presión

1. Saque todo el contenido de la caja de cartón, a excepción de la limpiadora a presión.
2. Si la limpiadora a presión le resulta demasiado pesada, abra completamente la caja de cartón cortando cada una de sus esquinas de arriba abajo.

## Contenido de la caja

Compruebe todo el contenido. Si falta alguno de los componentes o si está dañado, llame a la línea de asistencia de la limpiadora a presión, 1-800-222-3136.

- Limpiadora a presión
- Asa de la limpiadora a presión
- Pistola rociadora conectada a la manguera de alta presión y al carrete de la manguera
- Prolongador de la boquilla con boquilla regulable
- Prolongador de la boquilla con boquilla turbo
- Bolsa de piezas con el siguiente contenido:
  - Manual del operario
  - Tarjeta de registro del propietario
  - Máscara de seguridad
  - Soportes de la pistola rociadora (2)
  - Acoplador con conector rápido para la manguera de riego (hembra y macho)
  - Herramienta de limpieza de la boquilla
  - Tornillos de fijación del asa (4)

Familiarícese con cada uno de los componentes antes de montar la limpiadora a presión. Identifique los componentes con la ilustración de la sección Características y mandos. Si falta alguno de los componentes o si está dañado, llame a la línea de asistencia de la limpiadora a presión, 1-800-222-3136.

## Montaje de la limpiadora a presión

Antes de utilizar la limpiadora a presión Craftsman, es necesario montarla:

- Rellene y envíe la tarjeta de registro.
- Monte el asa.
- Fije los soportes de la pistola rociadora.

- Conecte el acoplador con conector rápido a la entrada de agua.

## Montaje del asa

1. Coloque el asa sobre la limpiadora a presión.

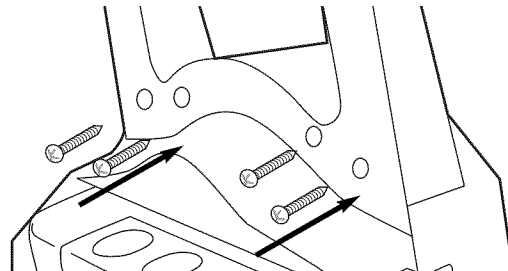

2. Utilice los tornillos suministrados y un destornillador de estrella para fijar el asa a la limpiadora a presión. Apriete hasta que los tornillos queden bien ajustados.

## Montaje de los soportes de la pistola rociadora

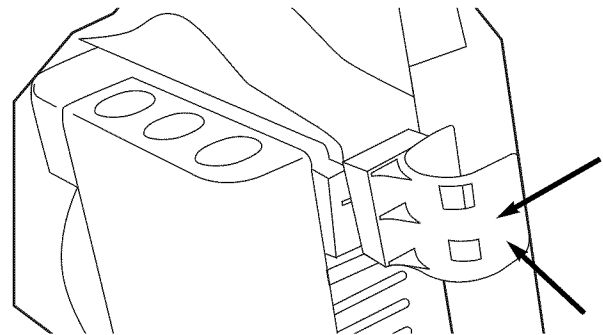

1. Inserte el soporte de pinza superior de la pistola rociadora en las ranuras de la parte superior de la unidad.
2. Empuje el soporte hacia la parte trasera de la unidad hasta encajarlo.

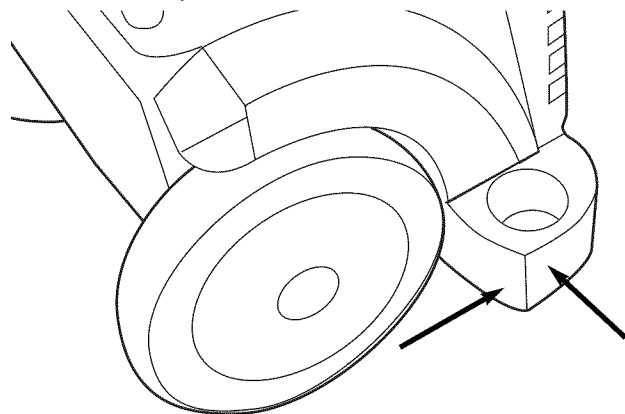

3. Inserte el soporte inferior de la pistola rociadora en la parte inferior de la unidad.
4. Empuje el soporte hacia la parte delantera de la unidad hasta encajarlo.
5. Coloque la pistola rociadora en los soportes.

## AVISO

NO haga funcionar la bomba si no tiene el suministro conectado y abierto.

- El daño a la limpiadora a presión, resultado de la desatención a esta precaución, no será cubierto por la garantía.

### Montaje del acoplamiento de la entrada de agua

1. Confirme que el filtro de entrada de agua está instalado en el acoplamiento con conector rápido macho.

Examine el filtro de entrada. NO utilice la unidad si está dañado. Límpielo si está sucio.

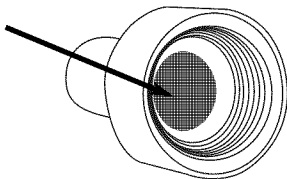

**AVISO:** NO utilice la limpiadora a presión si el filtro de entrada de agua está dañado o falta. Llame al 1-800-4MY-HOME (1-800-469-4663) para solicitar ayuda.

2. Conecte el acoplamiento con conector rápido a la entrada de agua de la unidad.
3. Deje correr el agua por la manguera de riego durante 30 segundos para limpiar cualquier posible resto. Cierre el agua.

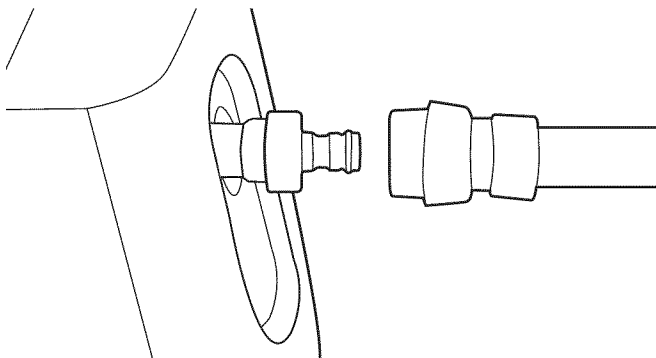

4. Conecte el acoplamiento con conector rápido hembra de la manguera de riego a la manguera de agua (su longitud no debe superar 15 m). Apriete a mano.

5. Conecte la manguera de riego a la bomba empujando el acoplamiento con conector rápido contra el acoplamiento con conector rápido macho conectado a la limpiadora a presión. Escuchará o sentirá dos clics distintos cuando la conexión sea correcta.

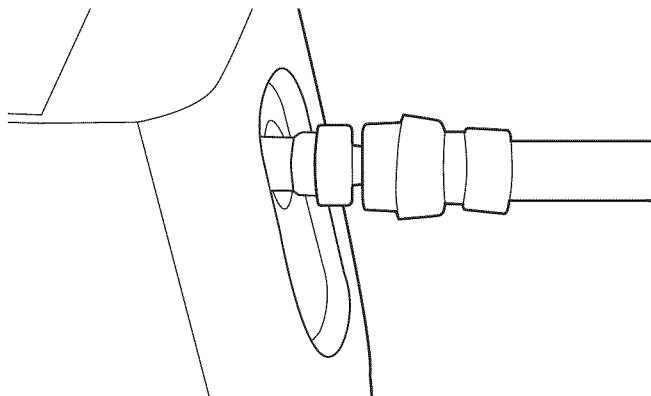

**IMPORTANTE:** No inyecte agua estancada para alimentar la bomba. Utilice SÓLO agua fría (con una temperatura inferior a 38°C).

## AVISO

El uso de una válvula unidireccional (igualador de presión o válvula de retención) en la entrada de la bomba puede producir daños en la bomba o en el conector de entrada.

- DEBE haber un mínimo de 3 metros (5 pies) de manguera de riego libre entre la entrada de la limpiadora a presión y cualquier dispositivo, como un igualador de presión o una válvula de retención).
- El daño a la limpiadora a presión, resultado de la desatención a esta precaución, no será cubierto por la garantía.

6. Abra el agua, apunte con la pistola hacia una dirección segura y apriete el gatillo para eliminar el aire del sistema de bombeo y de la pistola rociadora.

### Lista de comprobaciones previas a la puesta en marcha de la limpiadora a presión

Revise la unidad para tener la seguridad de que ha realizado todas las operaciones siguientes:

1. Asegúrese de leer las secciones *Normas de seguridad* y *Funcionamiento* antes de utilizar la limpiadora a presión.
2. Compruebe que la conexión manguera-pistola es segura.
3. Compruebe que la manguera de alta presión no está retorcida ni tiene cortes u otro tipo de daño.
4. Compruebe que la conexión manguera-limpiadora a presión es segura y no presenta fugas.
5. Aplique un caudal de agua adecuado (con una temperatura no superior a 38°C).

# OPERACION

## Puesta en funcionamiento la limpiadora a presión

Siga estas instrucciones en el orden indicado. En caso de problemas durante el uso de la unidad, llame a la línea de asistencia de la limpiadora a presión, 1-800-222-3136.

1. Coloque la limpiadora a presión cerca de un grifo exterior capaz de suministrar un caudal de agua superior a (11,4 l) por minuto y a una presión no inferior a 20 PSI (1,38 bar) en el extremo de la manguera conectado a la limpiadora a presión. NO inyecte agua en la unidad.
2. Compruebe que la manguera de alta presión está bien conectada a la pistola rociadora. Consulte las ilustraciones de la sección *Montaje*.
3. Asegúrese de que la unidad está en posición vertical.
4. Conecte la manguera de riego a la entrada de agua.

### AVISO

NO haga funcionar la bomba si no tiene el suministro conectado y abierto.

- El daño a la limpiadora a presión, resultado de la desatención a esta precaución, no será cubierto por la garantía.

5. Abra el agua, apunte con la pistola hacia una dirección segura y apriete el gatillo para eliminar el aire del sistema de bombeo.
6. Active el seguro del gatillo de la pistola rociadora.
7. Elimine cualquier suciedad o material extraño que pueda encontrarse en la salida de la pistola rociadora y conecte el prolongador de la boquilla deseado a la pistola.

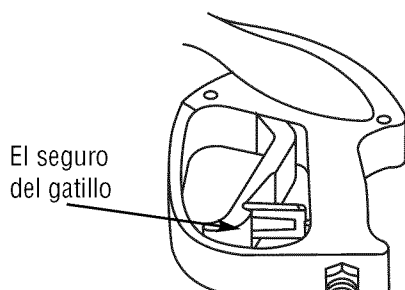

8. Sitúe el interruptor ON/OFF de la unidad en la posición OFF (gire a tope hacia la izquierda).

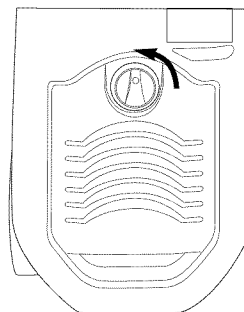

9. Enchufe el cable de alimentación a un circuito eléctrico regulado para 120 V CA a 15 A instalado conforme a la normativa de seguridad vigente. Debe encenderse el indicador rojo del GFCI.

**NOTA:** Si el indicador rojo está apagado, la limpiadora a presión no podrá funcionar.

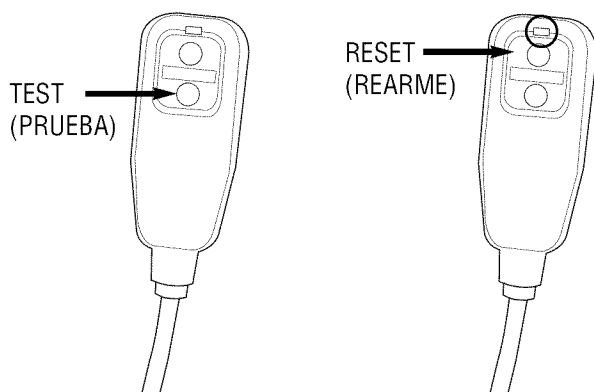

10. Pulse el botón TEST (PRUEBA). El indicador rojo debe apagarse.

11. Pulse el botón RESET (REARME). El indicador rojo debe encenderse.

**IMPORTANTE:** Si esta prueba no funciona, no utilice la limpiadora a presión eléctrica.

### ADVERTENCIA



Riesgo de lesiones oculares.

El agua rociada puede salpicar o propulsar objetos.

- Utilice siempre gafas de protección cuando utilice este equipo o si se encuentra cerca de donde se está utilizando.
- Antes de poner en marcha la limpiadora a presión, asegúrese de llevar gafas de protección adecuadas.
- Utilice SIEMPRE las gafas de seguridad apropiadas.

12. Sitúe el interruptor ON/OFF principal de la unidad en la posición ON (gire a tope hacia la derecha).

13. Desactive el seguro del gatillo de la pistola rociadora,



apunte con la pistola hacia una dirección segura y apriete el gatillo. El motor de la limpiadora a presión arrancará.

La limpiadora a presión ya está lista para su uso. Las instrucciones de uso de los accesorios suministrados con la unidad se indican más adelante, en esta misma sección.



### Parada de la limpiadora a presión

El motor de la limpiadora a presión sólo funciona cuando se aprieta el gatillo. Para detener la limpiadora a presión y parar el motor:

1. Suelte el gatillo de la pistola rociadora.
2. Sitúe el interruptor ON/OFF principal de la unidad en la posición OFF.

**IMPORTANTE:** Al soltar el gatillo, el motor se parará, pero la unidad seguirá recibiendo alimentación eléctrica.

3. Cierre la alimentación de agua.
4. Apunte SIEMPRE con la pistola rociadora hacia una dirección segura y apriete el gatillo para eliminar la presión acumulada en la unidad.



 <b>ADVERTENCIA</b>	
	<p>El chorro de agua a alta presión que este equipo produce, puede atravesar la piel y los tejidos subcutáneos, provocando lesiones de gravedad que podrían dar lugar a la amputación de un miembro.</p> <p>La pistola rociadora contiene agua a alta presión incluso con el motor parado y el agua desconectada, que puede causar la herida.</p>
<ul style="list-style-type: none"> <li>• Mantenga conectada la manguera a la máquina o a la pistola de rociado cuando el sistema esté presurizado.</li> <li>• SIEMPRE que pare el motor, apunte con la pistola rociadora hacia una dirección segura y apriete el gatillo para descargar la presión y evitar el retroceso. Active el seguro del gatillo cuando no utilice la pistola.</li> </ul>	

**NOTA:** La pistola rociadora retiene agua a alta presión incluso con el motor parado y el agua desconectada.

5. Active el seguro del gatillo de la pistola rociadora cuando no la utilice.
6. Desconecte el enchufe GFCI de la toma y enrolle el cable de alimentación.

### Uso de la boquilla regulable

Ya sabe como poner en funcionamiento y detener la limpiadora a presión. En esta sección aprenderá a regular el patrón de rociado y a aplicar detergente apto para la limpiadora a presión.

 <b>ADVERTENCIA</b>	
	<p>El chorro de agua a alta presión que este equipo produce, puede atravesar la piel y los tejidos subcutáneos, provocando lesiones de gravedad que podrían dar lugar a la amputación de un miembro.</p>
<ul style="list-style-type: none"> <li>• NUNCA regule el patrón de rociado mientras rocía.</li> <li>• NUNCA ponga las manos delante de la boquilla para regular el patrón de rociado.</li> </ul>	

1. Deslice la boquilla hacia atrás (A) para incrementar la presión. Deslice la boquilla hacia delante (B) cuando desee rociar en modo de baja presión.

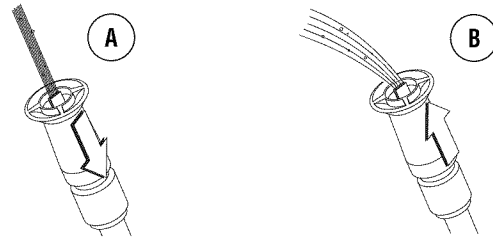

2. Apunte con la boquilla hacia abajo hacia una superficie firme y apriete el gatillo para probar el patrón.

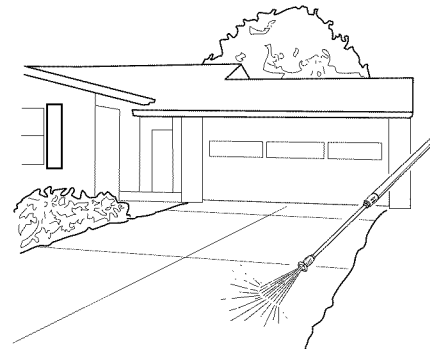

3. Gire la boquilla para regular el patrón de rociado, pasando desde la forma de abanico (A) a la forma estrecha (B).



## Sugerencias de uso

- Para obtener un resultado óptimo, mantenga la boquilla rociadora a una distancia de entre 20 y 61 cm de la superficie que se limpia.
- Si la aproxima demasiado, especialmente en modo de alta presión, podría dañar la superficie.
- No se acerque a menos de 15 cm cuando limpie neumáticos.

## Aplicación de detergente con la boquilla regulable

Para aplicar detergente, siga estos pasos:

1. Revise el uso de las boquillas regulables.
2. Prepare una solución de detergente adecuada para el trabajo.

 <b>PRECAUCIÓN</b>
Los productos químicos pueden provocar lesiones de gravedad y/o daños materiales.
<ul style="list-style-type: none"><li>• NUNCA utilice líquidos cáusticos con la limpiadora a presión.</li><li>• Use EXCLUSIVAMENTE detergentes o jabones especiales para la limpiadora a presión. Siga todas las instrucciones del fabricante.</li></ul>

3. Quite la tapa del depósito de limpieza.

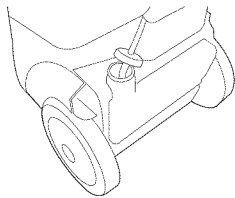

4. Llene el depósito con la solución de detergente. Para ello, puede utilizar un pequeño embudo.
5. Vuelva a colocar la tapa del depósito de limpieza en su posición y apriete.
6. Deslice la boquilla regulable hacia delante, hasta la posición de baja presión.

**Nota:** No se puede aplicar detergente con la boquilla en la posición de alta presión.

7. Apriete el gatillo de la pistola rociadora y aplique la solución detergente sobre una superficie seca. Empiece por la parte inferior y suba haciendo movimientos largos, uniformes y repetitivos.
8. Deje "actuar" al detergente durante 3-5 minutos antes



 <b>ADVERTENCIA</b>
 Riesgo de lesiones oculares. El agua rociada puede salpicar o propulsar objetos.
<ul style="list-style-type: none"><li>• Utilice siempre gafas de protección cuando utilice este equipo o si se encuentra cerca de donde se está utilizando.</li><li>• Antes de poner en marcha la limpiadora a presión, asegúrese de llevar gafas de protección adecuadas.</li><li>• NUNCA utilice gafas de seguridad en lugar de máscara de seguridad.</li></ul>

de lavar y aclarar. Vuelva a aplicar la solución cuando sea necesario para evitar que la superficie se seque. No permita que el detergente llegue a secarse (impide la formación de vetas).



## Aclarado con la limpiadora a presión

Para aclarar:

1. Deslice la boquilla hacia atrás, hasta la posición de alta presión, y apriete el gatillo hasta eliminar el detergente.
2. Mantenga la pistola rociadora a una distancia segura de la superficie de aplicación.

 <b>ADVERTENCIA</b>
 El retroceso de la pistola rociadora puede provocar caídas.
<ul style="list-style-type: none"><li>• Utilice la limpiadora a presión desde una superficie estable.</li><li>• Extremar las precauciones si necesita utilizar la limpiadora a presión desde una escalera, un andamio u otro lugar similar.</li><li>• Sujete firmemente la pistola rociadora con ambas manos cuando aplique un rociado a alta presión para evitar lesiones cuando se produzca el retroceso de la pistola.</li></ul>

3. Aplique un rociado de alta presión a una pequeña zona y luego compruebe si se ha producido algún tipo de daño. Si no se detecta ningún daño, puede proseguir con la limpieza.
4. Empiece por la parte superior de la zona que se va a aclarar y descienda aplicando los mismos movimientos que utilizó para limpiar la superficie y aplicar detergente.

 <b>ADVERTENCIA</b>
 El chorro de agua a alta presión que este equipo produce, puede atravesar la piel y los tejidos subcutáneos, provocando lesiones de gravedad que podrían dar lugar a la amputación de un miembro. La pistola rociadora contiene agua a alta presión incluso con el motor parado y el agua desconectada, que puede causar la herida.
<ul style="list-style-type: none"><li>• NO permita en ningún momento que NIÑOS operen la máquina limpiadora a presión.</li><li>• Mantenga conectada la manguera a la máquina o a la pistola de rociado cuando el sistema esté presurizado.</li><li>• NUNCA apunte la pistola a la gente, animales o plantas.</li><li>• NO fije la pistola rociadora en la posición abierta.</li><li>• NO abandone la pistola rociadora cuando la máquina esté en funcionamiento.</li><li>• NUNCA utilice una pistola rociadora cuyo seguro o protección para el gatillo no esté en perfecto estado de funcionamiento.</li><li>• Asegúrese en todo momento de conectar correctamente la pistola rociadora, las boquillas y los accesorios.</li></ul>

## Cómo utilizar la boquilla turbo

La boquilla turbo centrifuga una corriente de 0° para proporcionar un amplio e intenso patrón de rociado circular que permite limpiar grandes superficies de forma rápida y eficaz.

Una boquilla turbo puede eliminar fácilmente manchas difíciles de grasa y aceite en superficies de cemento, ladrillo y plástico, así como decapar distintas superficies. NO utilice la boquilla turbo sobre materiales delicados, especialmente madera. Siempre que utilice la boquilla turbo, empiece a trabajar a distancia, aproximándose poco a poco a la superficie hasta conseguir la potencia limpiadora necesaria. Mantenga en movimiento la boquilla turbo en todo momento. NUNCA insista en un mismo punto. Pase por encima de las manchas rebeldes aplicando trazos uniformes repetidas veces hasta que desaparezcan.

 <b>ADVERTENCIA</b>	
	<p>El chorro de agua a alta presión que este equipo produce, puede atravesar la piel y los tejidos subcutáneos, provocando lesiones de gravedad que podrían dar lugar a la amputación de un miembro.</p> <p>La boquilla a chorro produce un rociado con una presión extremadamente alta, capaz de remover pintura y hacer agujeros a través de las superficies si la sostiene demasiado cerca.</p>
<ul style="list-style-type: none"><li>• Siempre asegúrese de que la superficie que va a limpiar no vaya a ser dañada por el rociado de alta presión haciendo una prueba en un área escondida.</li></ul>	

### Para conectar la boquilla turbo a la pistola rociadora:

1. Active el seguro del gatillo de la pistola rociadora.
2. Retire el prolongador de la boquilla de la pistola rociadora (si estuviera conectado).
3. Conecte el prolongador de la boquilla turbo a la pistola rociadora. Apriete a mano.



4. Desactive el seguro del gatillo de la pistola rociadora.
5. Para obtener un resultado óptimo, mantenga la boquilla turbo a una distancia de entre 20 y 61 cm (8 y 24 pulgadas) de la superficie que se limpia. Si la aproxima en exceso, podría dañar la superficie.

**NOTA:** NO se puede aplicar detergente con la boquilla turbo.

## Otras sugerencias para la limpieza

- No abandone nunca la limpiadora a presión cuando esté conectada a una toma eléctrica y con la alimentación de agua abierta.
- Nunca utilice la toma de la manguera de riego para inyectar detergente o cera.
- Si la boquilla está demasiado alejada de la superficie que se limpia, la limpieza perderá eficacia.

**IMPORTANTE:** No se acerque a menos de 15 cm cuando limpie neumáticos.

## Almacenamiento de los accesorios

La unidad está equipada con una bandeja de accesorios con compartimentos para guardar la pistola rociadora y los prolongadores de la boquilla. Puede identificar todos los accesorios con las ilustraciones de la sección Características y mandos.

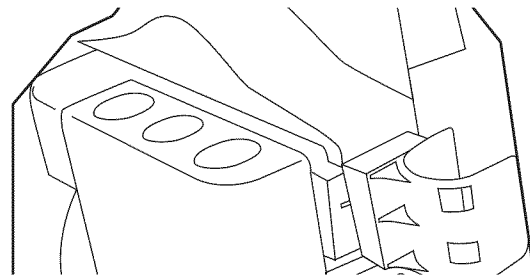

## Sistema de suministro de detergente

Si utiliza el depósito de limpieza para dispensar detergentes, es importante aclarar el circuito con agua limpia antes de guardar la limpiadora a presión. Para obtener más información, consulte la sección *Mantenimiento*.

# MANTENIMIENTO

## RESPONSABILIDADES DEL PROPIETARIO

Siga el programa de mantenimiento según el número de horas o según el calendario, lo que suceda primero. Se requiere de servicio con mayor frecuencia cuando opere la unidad en las condiciones adversas descritas a continuación.

TAREA DE MANTENIMIENTO	INTERVALO DE OPERACIÓN POR HORA					INTERVALO DE OPERACIÓN POR HORA		
	Antes de Cada Uso	Cada 25 Horas o al Año	Cada 50 Horas o al Año	Cada 100 Horas o al Año	100-300 Horas			
Revise/limpie el filtro de la entrada de agua	X							
Revise la manguera de alta presión	X							
Revise la limpiar el tanque/ manguera del detergente	X							
Revise la pistola aspersora y boquilla ajustable y verifique que no haya fugas	X							
Purgue la bomba de aire y de contaminantes	X							
Limpie los residuos	X							
Prepare la bomba para almacenarla a menos de 32°F	Vea Almacenamiento en el Invierno.							

## Especificaciones del producto

Presión .....1800 psi  
 Caudal .....1,6 GPM  
 Mezcla de detergente .....Consulte las instrucciones del fabricante  
 Temperatura de alimentación de agua .....No debe superar los 40°C  
 Motor .....Inducción  
 Tensión nominal .....120 V CA  
 Corriente .....13 A

## Recomendaciones generales

El mantenimiento periódico mejorará el rendimiento y prolongará la vida útil de la limpiadora a presión. Si necesita asistencia, consulte con un distribuidor de servicio de Sears.

La garantía de la limpiadora a presión de aire no cubre los elementos sujetos a un uso indebido o negligente por parte del operario. Para hacer valer la garantía, el usuario deberá mantener la bomba conforme a las instrucciones de este manual y guardarla según se describe en la sección *Almacenamiento*.

Para mantener la limpiadora a presión en buen estado, será necesario realizar algunos ajustes periódicamente.

La totalidad de las reparaciones y los ajustes se deberán realizar al menos una vez por temporada. Siga las indicaciones del cuadro *Plan de mantenimiento*.

### Antes de cada uso

1. Limpie los residuos.
2. Compruebe si el filtro de entrada está dañado.
3. Compruebe si la manguera de alta presión tiene fugas.
4. Compruebe si el depósito de limpieza está dañado.
5. Compruebe si hay fugas en el conjunto pistola-prolongador de la boquilla.
6. Vacíe la bomba de aire y contaminantes.

## Mantenimiento de la limpiadora a presión

### Limpie los residuos

Limpie a diario, o antes de cada uso, los residuos acumulados en la limpiadora a presión. Examine las ranuras y aberturas de refrigeración de aire de la limpiadora a presión. Las aberturas deben estar limpias y despejadas.

#### AVISO

El tratamiento inadecuado de la limpiadora a presión puede dañarlo y acortar su vida productiva.

- NO inserte cualquier objeto a través de las ranuras de enfriamiento.

Mantenga limpios los componentes de la limpiadora a presión para reducir el riesgo de sobrecalentamiento e ignición de los residuos acumulados.

- Utilice un trapo húmedo para limpiar las superficies exteriores.
- Utilice un cepillo de cerda suave para eliminar los restos de suciedad, etc.
- Utilice una aspiradora para eliminar los restos sueltos de suciedad.

### Compruebe y limpie el filtro de entrada

Examine el filtro de entrada de la manguera de riego. Límpielo si está obstruido o cámbielo si está roto.

### Compruebe la manguera de alta presión

Las mangueras de alta presión pueden llegar a tener fugas como consecuencia del desgaste o el uso indebido. Examine la manguera antes de cada uso. Compruebe si hay cortes, fugas, abrasiones, bultos o daños y si los acoplamientos se mueven.

#### ADVERTENCIA



El chorro de agua a alta presión que este equipo produce, puede atravesar la piel y los tejidos subcutáneos, provocando lesiones de gravedad que podrían dar lugar a la amputación de un miembro.

- NUNCA repare la manguera de alta presión.

### Compruebe la pistola y el prolongador de la boquilla

Examine la conexión de la manguera con la pistola rociadora y asegúrese de que es correcta. Pruebe el gatillo apretándolo para asegurarse de que vuelve a su posición original cuando se suelta. Active el seguro del gatillo y pruebe a apretar el gatillo. No debe ser posible. Cambie inmediatamente la pistola rociadora si falla cualquiera de estas pruebas.

Los prolongadores de la boquilla utilizan juntas tóricas para evitar las fugas de agua. El uso normal provocará el desgaste de las juntas y de las superficies de contacto. Llame a la línea de asistencia de la limpiadora a presión, 1-800-4MY-HOME (1-800-469-4663), cuando necesite un juego de mantenimiento de juntas tóricas.

#### ADVERTENCIA



El chorro de agua a alta presión que este equipo produce, puede atravesar la piel y los tejidos subcutáneos, provocando lesiones de gravedad que podrían dar lugar a la amputación de un miembro.

- NUNCA utilice ningún tipo de sellador para reparar una fuga en una conexión. Sustituya la junta tórica o la junta.

### Mantenimiento de la boquilla

Si la presión de la bomba es excesiva, puede notar una sensación de pulsación al apretar el gatillo de la pistola rociadora. La causa principal de un exceso de presión en la bomba es la obstrucción de una boquilla debido a la suciedad u otro material extraño.

Para eliminar el problema, limpie inmediatamente la boquilla de acuerdo con estas instrucciones:

1. Sitúe el interruptor ON/OFF en la posición OFF (gire a tope hacia la izquierda). Desconecte la alimentación de agua.
2. Quite el prolongador de la boquilla de la pistola rociadora.
3. Utilice el alambre de limpieza suministrado para eliminar el material extraño que obstruye la boquilla.

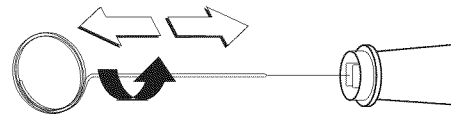

4. Utilice una manguera de riego para eliminar los restos haciendo pasar agua por el prolongador de la boquilla en el sentido contrario al del rociado durante 30 a 60 segundos.
5. Vuelva a conectar el prolongador de la boquilla a la pistola rociadora.
6. Vuelva a conectar la alimentación de agua, abra el agua y sitúe el interruptor ON/OFF principal en la posición ON.
7. Pruebe la limpiadora a presión haciéndola funcionar con la boquilla en todas las posiciones disponibles.

## Mantenimiento de la bomba y del motor

La bomba y el motor de la limpiadora a presión no necesitan mantenimiento. Ambos conjuntos están prelubricados y sellados, y no requieren lubricación adicional.

## Después de cada uso

Evite que haya agua en el interior de la unidad durante períodos prolongados. Se podrían depositar sedimentos y minerales en los componentes de la bomba, lo que afectaría a su buen funcionamiento. Siga estos procedimientos después de cada uso:

1. Limpie el circuito de detergente. Para ello, quite la tapa del depósito de limpieza y saque del depósito el tubo flexible sujeto a la tapa.
2. Con la ayuda de dos espátulas o destornilladores planos, presione en los laterales del depósito de limpieza. El depósito se deslizará y saldrá de la abertura.
3. Aclare el depósito de limpieza con agua dulce limpia. Llene de agua el depósito.
4. Introduzca la manguera de detergente en el depósito y haga funcionar la limpiadora a presión con la boquilla regulable en la posición de baja presión. Prolongue la limpieza uno o dos minutos.
5. Vacíe el agua que quede en el depósito de limpieza. Vuelva a introducir el depósito en la base de la limpiadora a presión. Introduzca el tubo flexible de detergente y fije la tapa al depósito.
6. Sitúe el interruptor ON/OFF principal en la posición OFF y cierre la alimentación de agua. Apunte con la pistola hacia una dirección segura y apriete el gatillo para eliminar la presión. Espere un momento, suelte el gatillo y active su seguro.

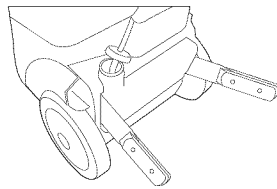

7. Desconecte la manguera de riego de la limpiadora a presión.
8. Enrolle la manguera de alta presión en su carrete.
9. Guarde la unidad en una zona limpia y seca. Si va a almacenarla en temperaturas debajo de 40° F, consulte la sección *Almacenamiento en invierno*.

## Almacenamiento en invierno

### AVISO

Usted deberá proteger su unidad de las temperaturas de congelamiento.

- Si no lo hace, dañará permanentemente la bomba y la unidad no podrá funcionar.
- La garantía no cubre el daño de la unidad ocasionado por congelamiento.

### Para proteger la unidad contra temperaturas de congelación:

1. Siga los pasos 1-8 en la sección previa *Después de Cada Uso*.
2. Guarde la unidad en una zona limpia y seca donde temperaturas quédese arriba 40° F.

### Otras sugerencias para el almacenamiento

- Cubra la unidad con una funda adecuada que no retenga la humedad.



### ADVERTENCIA



Las cubiertas para almacenamiento pueden ser inflamables.

- NO coloque una cubierta encima de un limpiadora a presión caliente.
- Deje que la unidad se enfríe lo suficientemente antes de que le coloque la cubierta.



### ADVERTENCIA



El chorro de agua a alta presión que este equipo produce, puede atravesar la piel y los tejidos subcutáneos, provocando lesiones de gravedad que podrían dar lugar a la amputación de un miembro.

La pistola rociadora contiene agua a alta presión incluso con el motor parado y el agua desconectada, lo que entraña un riesgo de lesiones.

- Mantenga conectada la manguera a la máquina o a la pistola de rociado cuando el sistema esté presurizado.
- SIEMPRE que apague la limpiadora a presión, apunte con la pistola rociadora hacia una dirección segura y apriete el gatillo para descargar la presión y evitar el retroceso. Active el seguro del gatillo cuando no utilice la pistola.

# ALMACENAMIENTO

Problema	Causa	Solución
<p><b>La bomba tiene los siguientes problemas: no genera presión, presión irregular, traqueteo, pérdida de presión, nivel de agua insuficiente.</b></p>	<ol style="list-style-type: none"> <li>1. La entrada de agua está obstruida.</li> <li>2. La alimentación de agua es inadecuada.</li> <li>3. La manguera de entrada está retorcida o pierde agua.</li> <li>4. El filtro de la manguera de entrada está obstruido.</li> <li>5. El agua entra a más de 38°C.</li> <li>6. La manguera de alta presión está obstruida o pierde agua.</li> <li>7. La pistola pierde agua.</li> <li>8. La boquilla está obstruida.</li> <li>9. La bomba es defectuosa.</li> </ol>	<ol style="list-style-type: none"> <li>1. Elimine la obstrucción.</li> <li>2. Utilice alimentación de agua adecuada.</li> <li>3. Estire la manguera, repare los puntos de fuga.</li> <li>4. Compruebe y limpie el filtro de la manguera de entrada.</li> <li>5. Utilice agua más fresca.</li> <li>6. Elimine la obstrucción o cambie la manguera.</li> <li>7. Cambie la pistola.</li> <li>8. Limpie la boquilla.</li> <li>9. Póngase en contacto con el servicio técnico de Sears.</li> </ol>
<p><b>El detergente no se mezcla con el agua rociada.</b></p>	<ol style="list-style-type: none"> <li>1. La boquilla regulable no está en posición de baja presión.</li> <li>2. El filtro de detergente está sucio.</li> <li>3. Se ha instalado el prolongador de la boquilla turbo.</li> </ol>	<ol style="list-style-type: none"> <li>1. Ponga la boquilla regulable en posición de baja presión.</li> <li>2. Limpie con agua el filtro de detergente.</li> <li>3. Cámbielo por la extensión de la boquilla regulable</li> </ol>

# Get it fixed, at your home or ours!

## Your Home

For expert troubleshooting and home solutions advice:

**manage my home**

[www.managemyhome.com](http://www.managemyhome.com)

For repair – **in your home** – of **all** major brand appliances, lawn and garden equipment, or heating and cooling systems, **no matter who made it, no matter who sold it!**

For the replacement parts, accessories and owner's manuals that you need to do-it-yourself.

For Sears professional installation of home appliances and items like garage door openers and water heaters.

**1-800-4-MY-HOME<sup>®</sup>** (1-800-469-4663)

Call anytime, day or night (U.S.A. and Canada)

[www.sears.com](http://www.sears.com)    [www.sears.ca](http://www.sears.ca)

## Our Home

For repair of carry-in items like vacuums, lawn equipment, and electronics, call anytime for the location of your nearest

**Sears Parts & Repair Service Center**

**1-800-488-1222** (U.S.A.)

[www.sears.com](http://www.sears.com)

**1-800-469-4663** (Canada)

[www.sears.ca](http://www.sears.ca)

To purchase a protection agreement on a product serviced by Sears:

**1-800-827-6655** (U.S.A.)

**1-800-361-6665** (Canada)

Para pedir servicio de reparación a domicilio, y para ordenar piezas:

**1-888-SU-HOGAR<sup>®</sup>**

(1-888-784-6427)

Au Canada pour service en français:

**1-800-LE-FOYER<sup>MC</sup>**

(1-800-533-6937)

[www.sears.ca](http://www.sears.ca)

**Sears**

® Registered Trademark / <sup>TM</sup> Trademark / <sup>SM</sup> Service Mark of Sears Brands, LLC

® Marca Registrada / <sup>TM</sup> Marca de Fábrica / <sup>SM</sup> Marca de Servicio de Sears Brands, LLC

<sup>MC</sup> Marque de commerce / <sup>MD</sup> Marque déposée de Sears Brands, LLC

© Sears Brands, LLC